

のぼりタイプ [NS型・NSZ型] ロープの交換

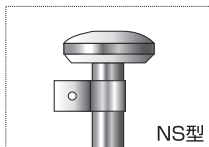

NS型

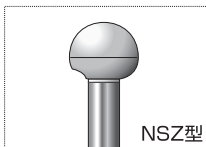

NSZ型

この2つのタイプが対象です

1 旧ロープを適当な位置で切って下さい。

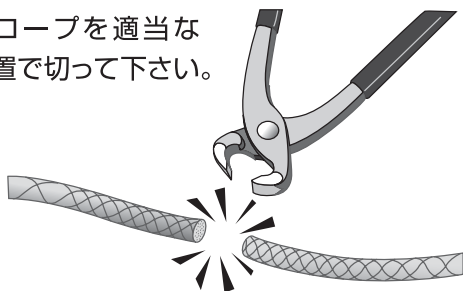

2 旧ロープをカッターなどでロープの外周網を切り取りロープの芯を取り出します。

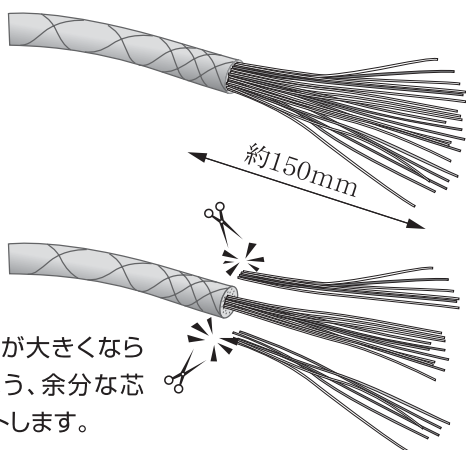

結び目が大きくな
らないよう、余分な芯
をカットします。

3 新ロープも同様に加工して芯を出します。

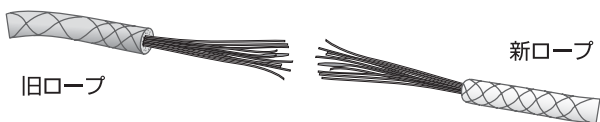

4 双方のロープを下図のように中央で結びます。この結び目はロープ径より大きくならないように注意願います。

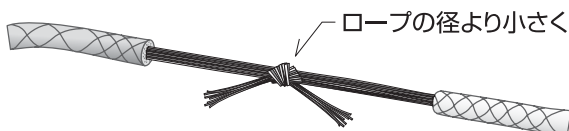

5 結び目の上からビニールテープで確実にテーピングします。その際、テープは1重から2重程度に押さえながら巻いて下さい。この径が太すぎますと滑車内を通らなくなります。

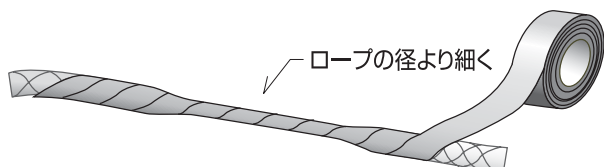

6 テーピングした状態で旧ロープのもう一つの末端を引き、ロープ交換を行います。

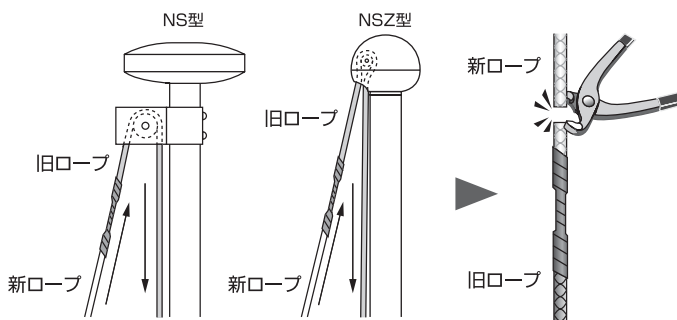

7 新ロープのテーピング部分を切断して、カシメ管を通してセーフティフックを取付けます。ロープ交換が終わりましたら、カシメ管をペンチ等でしっかりとかしめて下さい。その上からテーピングします。セーフティフックをL字バーに取り付けて作業終了です。

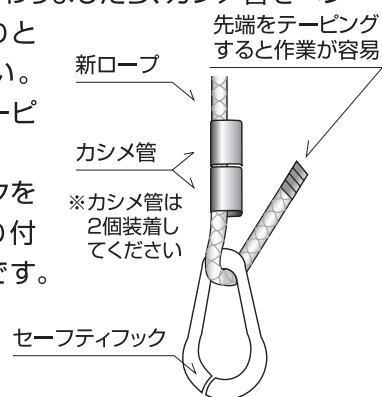

かしめる時、下記の図のような工具を使うと便利です



カシメ管の断面

